

BeoVision 10

Guía

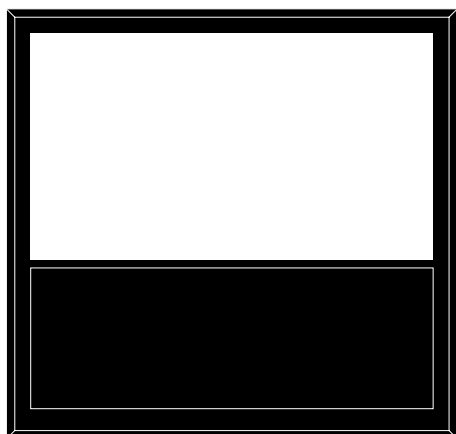

Índice

Esquema de los menús, 3

Esquema general de los menús en pantalla.

Navegación por los menús, 4

Cómo usar los distintos terminales a distancia para controlar los menús.

Configuración inicial, 5

Qué menús aparecen al encender el televisor por primera vez.

Elección del idioma de los menús, 6

Cómo seleccionar el idioma de los menús.

Establecimiento de las posiciones que debe adoptar el televisor al girar, 7

Cómo configurar las posiciones predefinidas que debe adoptar un soporte motorizado al girar.

Conexiones, 8

Ejemplos de conexión de equipos adicionales y cómo conectar un PC.

Registro de equipos de vídeo adicionales, 11

Cómo registrar equipos conectados en el menú EQUIPOS CONECTADOS.

Tomas de cámara y auriculares, 14

Cómo ver fotografías digitales en el televisor y conectar unos auriculares.

Configuración de altavoces: BeoVision 10-32, 15

Cómo conectar unos altavoces.

Configuración de altavoces:

BeoVision 10-40/46, 16

Cómo conectar unos altavoces y conseguir que formen parte de un sistema de sonido envolvente.

Ajuste de los parámetros de imagen y sonido, 20

Cómo configurar la imagen y ajustar el nivel de graves, agudos, etc. Cómo usar el 'Modo juego'.

Uso habitual de las combinaciones de altavoces: BeoVision 10-32, 23

Cómo cambiar entre diferentes combinaciones de altavoces.

Uso habitual de las combinaciones de altavoces: BeoVision 10-40/46, 24

Cómo cambiar entre diferentes combinaciones de altavoces.

Configuración del televisor para que se encienda o se apague automáticamente, 25

Cómo hacer que el televisor se apague automáticamente o forme parte de una función Programar. Cómo aplicar una configuración de standby al televisor.

Configuración del terminal a distancia Beo4, 27

Cómo indicar al televisor si el terminal a distancia dispone de botón de navegación.

Activación de características, 28

Cómo introducir una clave de activación para obtener acceso a características complementarias.

Matriz HDMI, 29

Cómo configurar el menú HDMI MATRIX.

Control de otros equipos con Beo4 o Beo6, 31

Cómo controlar equipos conectados (como receptores digitales, reproductores de DVD, etc.) con un terminal a distancia Bang & Olufsen.

Conexión y control de un sistema de audio, 33

Cómo conectar un sistema de audio al televisor y controlar un sistema de audio/vídeo integrado.

Distribución de sonido e imagen con BeoLink, 36

Cómo crear conexiones periféricas y controlar un sistema periférico.

El televisor en una habitación periférica, 37

Cómo configurar y controlar un televisor instalado en una habitación periférica.

Dos televisores en la misma habitación, 39

Programación de opciones y control de dos televisores instalados en la misma habitación.

Esquema de los menús

1.	2.	3.
TEMPORIZADOR DE SUEÑO		
PROGRAMAR	TIMER	
OPCIONES	EQUIPOS CONECTADOS	AV1–AV6 HDMI EXPANDER
	PISTA SONIDO	AJUSTE TIPOS DE ALTAVOCES DISTANCIA A ALTAVOCES* NIVELAR ALTAVOCES* SISTEMA DE SONIDO*
	CONFIGURAR IMAGEN	BRILLO CONTRASTE COLOR MATIZ COLOR TAMAÑO HORIZ. TAMAÑO VERT. POS. HORIZ. POS. VERT. MODO JUEGO
	POSICIÓN PIE TV	VÍDEO AUDIO STANDBY AJUSTE DEL SOPORTE
	CONFIGURACIÓN DE STANDBY	STANDBY AUTOMÁTICO AHORRO ENERGÍA
	CONFIGURACIÓN DE BEO4	BOTÓN DE NAVEGACIÓN SIN BOTÓN DE NAVEGACIÓN
	ACTIVACIÓN CARACTERÍSTICAS	
	IDIOMA DEL MENÚ	

**Disponible sólo en BeoVision 10-40/46.*

Navegación por los menús

Terminal a distancia Beo4 con botón de navegación

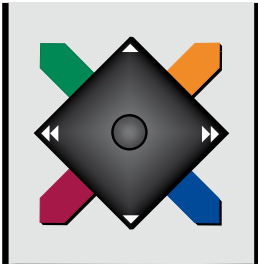

Si cuenta con un terminal a distancia Beo4 que disponga de botón de navegación y ha configurado el televisor para el uso con el mismo ([consulte la página 27](#)), presiónelo hacia arriba, hacia abajo, hacia la izquierda o hacia la derecha para navegar por los menús. Púselo hacia dentro para confirmar opciones y parámetros en los menús.

Abra el menú CONFIGURAR TV pulsando **MENU** dos veces mientras el televisor se encuentre encendido.

Para retroceder a través de los menús, pulse **BACK**.

Para abandonar los menús, mantenga pulsado **BACK**.

Si el televisor está configurado para el uso sin botón de navegación, deberá usar la 'estrella' para navegar hacia arriba, hacia abajo, hacia la izquierda y hacia la derecha, y pulsar el botón central para confirmar opciones y parámetros en los menús. Para retroceder a través de los menús, pulse **STOP**. Para abandonar los menús, pulse **BACK**.

Terminal a distancia Beo4 sin botón de navegación



Si cuenta con un terminal a distancia Beo4 que no disponga de botón de navegación, deberá usar la 'estrella' para navegar hacia arriba, hacia abajo, hacia la izquierda y hacia la derecha, y pulsar el botón central para confirmar opciones y parámetros en los menús. Por otra parte, deberá configurar el televisor para el uso con un terminal a distancia Beo4 sin botón de navegación.

Abra el menú CONFIGURAR TV pulsando **MENU** dos veces mientras el televisor se encuentre encendido.

Para retroceder a través de los menús, pulse **STOP**.

Para abandonar los menús, pulse **EXIT**.

Beo6

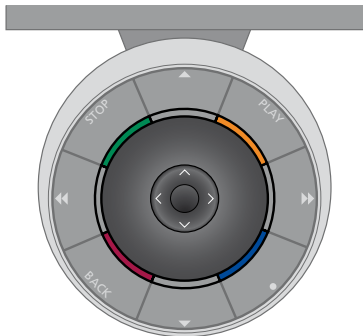

Si controla el televisor con un terminal a distancia Beo6, presione el botón central hacia arriba, hacia abajo, hacia la izquierda o hacia la derecha para desplazarse por los menús. Púselo hacia dentro para confirmar opciones y parámetros en los menús.

Abra el menú CONFIGURAR TV pulsando **Menú** mientras el televisor se encuentre encendido.

Para retroceder a través de los menús, pulse **BACK**.

Para abandonar los menús, mantenga pulsado **BACK**.

Si el terminal a distancia Beo6 está configurado para el uso sin botón de navegación, pulse **STOP** para retroceder a través de los menús o **BACK** para abandonarlos todos.

Recuerde que, si agrega nuevos equipos a su instalación, deberá solicitar la reconfiguración del terminal a distancia Beo6.

También puede controlar el televisor a través del terminal a distancia Beo5, cuyo uso se asemeja al de Beo6.

Configuración inicial

El procedimiento de configuración se activa al conectar el televisor a la red eléctrica y encenderlo por primera vez. Se mostrará una serie de menús en pantalla a través de los cuales deberá configurar el televisor y registrar los equipos adicionales que haya conectado (como, por ejemplo, unos altavoces).

Si modifica posteriormente su instalación, podrá volver a acceder a estos menús para actualizar su configuración.

Secuencia de menús correspondiente a la configuración inicial

IDIOMA DEL MENÚ ... Permite seleccionar el idioma en el que se presentarán los menús en pantalla. El texto en pantalla cambiará al pasar de un idioma a otro.

AJUSTE DEL SOPORTE ... Permite establecer los ángulos máximos de giro del televisor. Pulse ◀ y ▶ para girar el televisor y limitar el movimiento del soporte.

POSICIÓN PIE TV ... Permite establecer las posiciones predefinidas del televisor. Si desea obtener más información acerca del menú POSICIÓN PIE TV, [consulte la página 7](#).

CONFIGURACIÓN DE STANDBY ... El televisor puede pasar automáticamente al modo standby tras un determinado periodo de tiempo sin uso. También es posible activar o desactivar la función de ahorro de energía ([consulte la página 26](#)).

EQUIPOS CONECTADOS ... Permite seleccionar el tipo de cada uno de los equipos conectados a los grupos de tomas, las tomas en uso, el nombre de los equipos y el nombre de las fuentes. Si desea obtener más información acerca del menú EQUIPOS CONECTADOS, [consulte la página 8](#).

TIPOS DE ALTAVOCES ... Permite seleccionar los altavoces conectados al televisor, si los hubiere. [Consulte las páginas 15 y 16](#) si desea obtener más información.

DISTANCIA A ALTAVOCES ... Este menú permite seleccionar la distancia en metros a la que se encuentra cada uno de los altavoces de la instalación. [Consulte la página 17](#) si desea obtener más información.

NIVELAR ALTAVOCES ... Este menú permite ajustar el volumen de cada uno de los altavoces de la instalación. [Consulte la página 18](#) si desea obtener más información.

AJUSTE ... Permite ajustar los niveles de graves, volumen, agudos, etc.

Si desea obtener información acerca de la conexión de equipos adicionales, consulte el capítulo dedicado a los paneles de conexiones de la guía de Primeros pasos.

Elección del idioma de los menús

Puede cambiar el idioma de menú elegido durante la configuración inicial del televisor en cualquier momento.

Una vez elegido un idioma de menú, todos los menús y mensajes que se muestren en la pantalla aparecerán en dicho idioma.

Puede seleccionar el idioma de los menús en pantalla a través del menú CONFIGURAR TV. El texto en pantalla cambiará al pasar de un idioma a otro.

- > Abra el menú CONFIGURAR TV y marque la opción OPCIONES.
- > Pulse el botón **central** para abrir el menú OPCIONES y marque la opción IDIOMA DEL MENÚ.
- > Pulse el botón **central** para abrir el menú IDIOMA DEL MENÚ.
- > Presione el botón de navegación hacia arriba o hacia abajo para seleccionar un idioma.
- > Pulse el botón **central** para seleccionar una opción.
- > Pulse **BACK** para retroceder a través de los menús o mantenga pulsado el botón para abandonarlos todos.

IDIOMA DEL MENÚ

DANSK
DEUTSCH
ENGLISH
ESPAÑOL
FRANÇAIS
ITALIANO
NEDERLANDS
SVENSKA

Establecimiento de las posiciones que debe adoptar el televisor al girar

Si el televisor está equipado con el soporte motorizado opcional, podrá girarlo empleando el terminal a distancia.

También podrá programar el televisor para que se gire automáticamente hacia su posición de visualización favorita al encenderlo. El televisor puede adoptar una posición diferente durante la reproducción de un receptor de radio conectado, por ejemplo, y volver de nuevo a una posición de reposo al apagarlo.

También puede girar manualmente el televisor.

NOTA: Si desea obtener información acerca de la instalación inicial del soporte motorizado, consulte la guía de Primeros pasos.

Elija las posiciones que deberá adoptar el soporte cuando encienda el televisor, cuando seleccione el modo de audio y cuando lo apague.

- > Abra el menú CONFIGURAR TV y marque la opción OPCIONES.
- > Pulse el botón **central** para abrir el menú OPCIONES y marque la opción POSICIÓN PIE TV.
- > Pulse el botón **central** para abrir el menú POSICIÓN PIE TV.
- > Pulse el botón **central** para determinar la posición VÍDEO.
- > Pulse **◀▶** para girar el televisor y colocarlo de acuerdo con su posición de visualización.
- > Pulse el botón **central** para guardar la posición.

Para guardar la posición que deberá adoptar el soporte al encender una fuente de audio desde el televisor ...

- > Marque la opción AUDIO.
- > Pulse el botón **central** para determinar la posición AUDIO.
- > Pulse **◀▶** para girar el televisor hasta que alcance la posición que desee.
- > Pulse el botón **central** para guardar la posición.



Para guardar la posición que deberá adoptar el soporte cuando el televisor se encuentre en modo standby ...

- > Marque la opción STANDBY.
- > Pulse el botón **central** para determinar la posición STANDBY.
- > Pulse **◀▶** para girar el televisor hasta que alcance la posición que desee.
- > Pulse el botón **central** para guardar la posición.
- > Durante la configuración inicial, pulse el botón **verde** para continuar con el proceso de configuración inicial, o ...
- > ... mantenga pulsado **BACK** para abandonar todos los menús.

Conexiones

El panel de conexiones del televisor permite conectar cables de entrada de señal y una amplia variedad de equipos adicionales, como un equipo grabador o un sistema de música Bang & Olufsen vinculado.

Registre cualquier equipo de otro fabricante que conecte a estas tomas en el menú EQUIPOS CONECTADOS. Si desea obtener más información, [consulte la página 11](#).

Recuerde desconectar el televisor de la red eléctrica antes de conectar cualquier equipo al mismo.

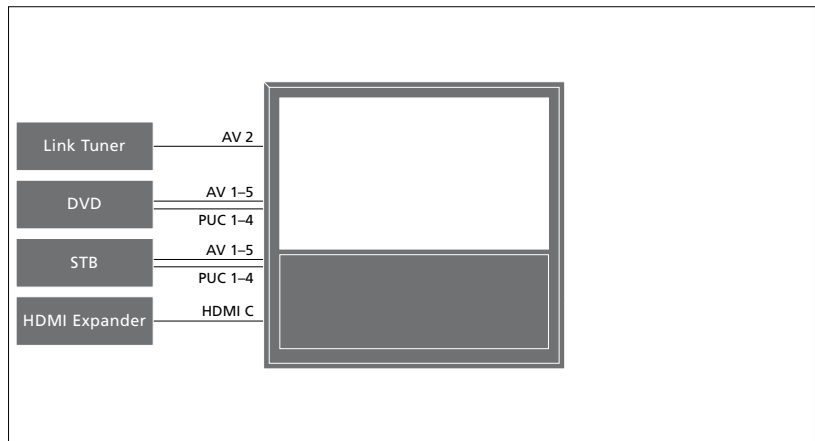

Existen ciertas restricciones acerca de los tipos de equipos que se pueden conectar a estas tomas.

Los equipos con salida VGA sólo se pueden conectar y registrar en el grupo de tomas AV3.

Tipo de transmisor de infrarrojos

Los menús AV permiten seleccionar cómo está conectado un equipo controlado por medio de un controlador PUC. Para ello, ponen a su disposición las opciones CONEXIÓN (cable) e IR (transmisor de infrarrojos). Si selecciona la opción CONEXIÓN, deberá escoger entre las opciones ACTIVAR MODULACIÓN y DESACTIVAR MODULACIÓN. Si desea obtener información acerca de los tipos de cable y los parámetros de modulación, póngase en contacto con su distribuidor.

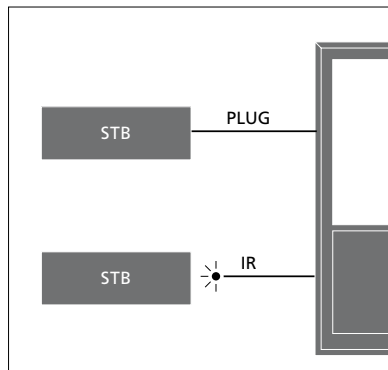

Transmisores de infrarrojos: Si desea usar un terminal a distancia Bang & Olufsen para controlar equipos de otros fabricantes, conecte un transmisor de infrarrojos Bang & Olufsen a cada uno de ellos. Conecte cada transmisor de infrarrojos a una de las tomas PUC del panel de conexiones principal.

>> Conexiones

Conectar y usar un PC

IMPORTANTE: *Antes de conectar un PC al televisor, desconecte de la red eléctrica el televisor, el PC y todos los equipos conectados al mismo.*

Para conectar un PC al televisor ...

- > Lleve a cabo la conexión por medio de un cable de tipo apropiado. Conecte uno de sus extremos a la toma de salida DVI, VGA o HDMI del PC y el otro extremo a la toma VGA o HDMI del televisor.
- > Para escuchar el sonido del PC a través de los altavoces conectados al televisor, conecte la salida de sonido del PC a las tomas R-L o SPDIF del televisor, según corresponda, por medio de un cable de tipo apropiado.
- > Vuelva a conectar el televisor, el PC y todos los equipos conectados al mismo a la red eléctrica. Recuerde que el PC debe permanecer conectado a una toma de suministro eléctrico con toma de tierra, de acuerdo con lo indicado en sus instrucciones de instalación.

Si ha conectado el PC a la toma VGA del televisor, deberá registrarlo en el grupo de tomas AV3 a través del menú EQUIPOS CONECTADOS. Un PC conectado a la toma HDMI se puede registrar en cualquiera de las tomas o grupos de tomas AV.

Visualizar la imagen del PC en la pantalla

Para ver la imagen del PC en la pantalla, deberá abrirla con ayuda del terminal a distancia.

Para abrir la imagen del PC ...

- > Pulse LIST y presione el botón de navegación hacia arriba o hacia abajo hasta que se muestre la opción PC en el visor de Beo4; a continuación, pulse el botón **central** para abrir la imagen. A partir de entonces, podrá usar el PC como lo haría normalmente. (Beo6: Pulse PC).

Registro de equipos de vídeo adicionales

Si conecta equipos de vídeo adicionales al televisor, deberá registrarlos en el menú EQUIPOS CONECTADOS.

El menú EQUIPOS CONECTADOS aparece automáticamente en la pantalla durante el proceso de configuración inicial con el fin de ofrecerle la oportunidad de registrar los equipos conectados que el televisor no haya podido detectar automáticamente.

Si decidiese conectar permanentemente un equipo con posterioridad, deberá registrarlo en el menú EQUIPOS CONECTADOS.

¿Qué equipos hay conectados?

Registrar los equipos conectados al televisor permite controlarlos a través del terminal a distancia.

- > Abra el menú CONFIGURAR TV y marque la opción OPCIONES.
- > Pulse el botón **central** para abrir el menú OPCIONES. Aparecerá marcada la opción EQUIPOS CONECTADOS.
- > Pulse el botón **central** para abrir el menú EQUIPOS CONECTADOS.
- > Presione el botón de navegación hacia arriba o hacia abajo para recorrer los distintos grupos de tomas: AV1, AV2, AV3, AV4, AV5, AV6, HDMI EXPANDER y HDMI MATRIX, si están disponibles.
- > Pulse el botón **central** para registrar un equipo conectado en el grupo de tomas marcado.
- > Presione el botón de navegación hacia arriba o hacia abajo para desplazarse por las tomas del grupo.
- > Presione el botón de navegación hacia la izquierda o hacia la derecha para registrar el equipo conectado en la toma marcada.
- > Pulse el botón **central** para seleccionar el equipo en una lista en pantalla.
- > Presione el botón de navegación hacia la izquierda o hacia la derecha para ver listas de otros tipos de equipos.
- > Presione el botón de navegación hacia arriba o hacia abajo o pulse un botón numérico para marcar el nombre del equipo; a continuación, pulse el botón **central** para registrarlo.
- > Pulse el botón **verde** para asignar un nombre a la fuente. Al hacerlo, se activará el menú de asignación de nombres.
- > Presione el botón de navegación hacia arriba o hacia abajo para buscar los caracteres que desee insertar en el nombre.
- > Pulse el botón **central** para aceptar el nombre.

EQUIPOS CONECTADOS

AV1	NINGUNA
AV2	NINGUNA
AV3	NINGUNA
AV4	NINGUNA
AV5	CAMERA
AV6	NINGUNA
HDMI EXPANDER	NO
HDMI MATRIX	NO

Las tomas disponibles podrían variar dependiendo de la instalación.

- > Los nombres se muestran en el menú en pantalla del televisor al seleccionar la fuente correspondiente.
- > Pulse el botón **central** para abrir el menú OPCIONES DE STANDBY.
- > Presione el botón de navegación hacia arriba o hacia abajo para abrir la lista de opciones de standby y determinar el momento en el que el equipo conectado deberá pasar al modo standby.
- > Pulse el botón **central** para seleccionar una opción de standby.
- > Cuando haya llevado a cabo la configuración de todo un grupo de tomas, pulse el botón **central** para volver al menú EQUIPOS CONECTADOS.
- > Repita el procedimiento por cada grupo de tomas.

*Sólo durante la configuración inicial, cuando haya registrado todos los equipos conectados, pulse el botón **verde** para guardar la configuración.*

Opciones del menú AV1–AV6 ...

FUENTE ... Seleccione la fuente conectada.

La opción seleccionada determinará qué botón del terminal a distancia activará la fuente. Por ejemplo, una fuente registrada como V.MEM se activará al pulsar el botón V.MEM. Una fuente registrada como DTV2 se activará al pulsar LIST, presionar el botón de navegación hacia arriba o hacia abajo hasta que se muestre la opción DTV2 y, por último, pulsar el botón central. (Beo6: Pulse DTV2). Las opciones disponibles son:

NINGUNA ... si no hay equipos conectados.

V.MEM ... para un equipo grabador de vídeo o disco duro grabador conectado.

DVD/DVD2 ... para un reproductor o grabador de DVD conectado.

DTV2 ... para otros equipos, como un receptor digital.

DTV ... para un receptor digital conectado.

TV ... para un receptor digital conectado.

PC ... para un PC conectado.

DESCODIFIC. ... para un decodificador conectado.

Las listas de fuentes se dividen en 4 grupos: 'stb' (receptores digitales), 'dvd' (reproductores y grabadores de DVD),

'vmem' (grabadores de vídeo, incluidos los discos duros grabadores) y 'other' (por ejemplo, PCs y centros multimedia).

NOMBRE ... Permite asignar un nombre a la fuente registrada; el nombre asignado aparecerá en el menú en pantalla al activar la fuente.

(SELEC. AUTO.) ... Permite seleccionar automáticamente una fuente conectada al grupo de tomas AV5 en cuanto el televisor detecta una señal, siempre que esté encendido en ese momento. Las opciones disponibles son ACTIVO e INACTIVO.

TOMA IR ... Seleccione la toma IR que usará la fuente; las opciones disponibles son PUC1, PUC2, PUC3, PUC4 y NINGUNA.

TIPO DE IR ... Seleccione el tipo de conexión

IR que desee usar. Las opciones disponibles son CONEXIÓN (si desea establecer la conexión por cable) e IR (si desea establecer la conexión por medio de un transmisor de infrarrojos). Si selecciona la opción CONEXIÓN, deberá escoger entre las opciones ACTIVAR MODULACIÓN y DESACTIVAR MODULACIÓN.

HDMI ... Indica si el equipo está conectado al televisor a través de una de las tomas HDMI. Seleccione la toma que corresponda: A, B o C.

(YPbPr) ... Indica si el equipo está conectado al televisor a través de las tomas Y–Pb–Pr. Las opciones disponibles son SÍ y NO. Este registro sólo se puede llevar a cabo simultáneamente en uno de los menús AV (AV2-AV4 o AV6).

(VGA) ... Indica si el equipo está conectado al televisor a través de la toma VGA. Las opciones disponibles son SÍ y NO. Este registro sólo se puede llevar a cabo en el menú AV3.

S/P-DIF ... Seleccione la conexión S/P-DIF que desee usar. Las opciones disponibles son 1, 2 y NINGUNA.

Si conecta un Expansor HDMI al televisor, hágalo siempre a través de la toma HDMI C. La conexión de un Expansor HDMI habilita las tomas HDMI adicionales C1, C2, C3 y C4.

Aunque es posible registrar un equipo en cualquiera de los tipos de fuente disponibles, el tipo que seleccione afectará a la forma en que podrá usar la fuente.

AV2

FUENTE	NINGUNA
NOMBRE CANAL
TOMA IR	NINGUNA
TIPO DE IR	IR
HDMI	NINGUNA
YPbPr	NO
S/P-DIF	NINGUNA

En cuanto a las fuentes de alta definición (HD) ...

A diferencia de las señales de definición estándar (SD), las señales HD no se pueden grabar.

Puede conectar al televisor señales HD o SD; el equipo seleccionará automáticamente la señal de mayor calidad. Si no hay ninguna señal HD disponible, se mostrará la señal SD.

NOTA: Si ha conectado otros equipos al televisor, configure la opción AHORRO ENERGÍA como INACTIVO. Consulte la página 26 si desea obtener más información.

Opciones de standby ...

Es posible asignar diferentes 'OPCIONES DE STANDBY' a cualquier equipo registrado en el menú EQUIPOS CONECTADOS, incluso aunque el equipo pertenezca a otro fabricante. Ello le permitirá configurarlo para que pase automáticamente al modo standby.

Las opciones disponibles son:

- DES. AL CAMBIAR FUENTE ... El equipo pasará inmediatamente al modo standby al seleccionar otra fuente.
- DES. SI TV EN STANDBY ... El equipo pasará al modo standby al pasar el televisor al modo standby.
- SIEMPRE ACTIVO ... El televisor no pasará el equipo al modo standby, aunque puede que el equipo pase al modo standby como resultado de su propia configuración.
- CONTROL MANUAL ... El equipo sólo se podrá encender y apagar empleando el terminal a distancia. Si desea obtener más información, [consulte la página 33](#).

Tomas de cámara y auriculares

Puede conectar unos auriculares al televisor para escuchar el sonido emitido por un canal o conectar una videocámara para ver películas domésticas a través del televisor.

Retire la cubierta para acceder a las tomas de cámara y auriculares. Para quitar la cubierta, presione su extremo derecho o izquierdo; podrá extraerla sin dificultad.

Tomas para conexiones temporales

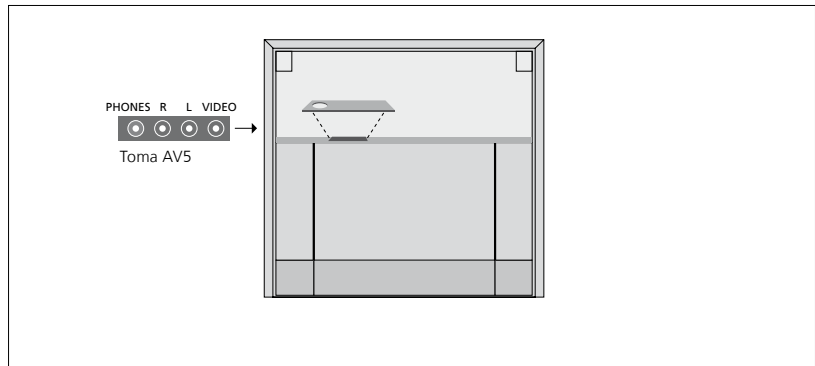

PHONES

Puede conectar unos auriculares estéreo a la toma PHONES del televisor.

- Si el sonido de los altavoces no se encuentra desactivado, el ajuste de volumen se aplicará a los altavoces.
- Para desactivar los altavoces conectados al televisor, pulse la parte central del botón $\wedge \vee$.
- Si el sonido de los altavoces se encuentra desactivado, pulse \wedge o \vee para ajustar el volumen de los auriculares.
- Para volver a activar los altavoces, pulse la parte central del botón $\wedge \vee$.

Nota: La escucha prolongada de sonidos a un elevado nivel de volumen puede provocar lesiones auditivas.

R – L

Permite conectar una señal de audio (canales de sonido derecho e izquierdo, respectivamente).

VIDEO

Permite conectar una señal de vídeo.

La ilustración muestra la ubicación de las tomas de cámara y auriculares en BeoVision 10-32. Si desea conocer la ubicación de dichas tomas en BeoVision 10-40/46, consulte la guía de Primeros pasos.

Ver fotografías digitales en el televisor

Si desea ver las imágenes capturadas con una cámara, conéctela al grupo de tomas AV5 y encienda el televisor. Éste registrará automáticamente la señal y le permitirá ver en la pantalla las imágenes y clips de vídeo almacenados en la cámara.

Para seleccionar la entrada CAMERA a través de Beo4 ...

> Pulse **LIST** varias veces hasta que el visor de Beo4 muestre la opción **CAMERA***; pulse el botón **central** a continuación. (Beo6: Pulse **CAMERA**).

**Para que se muestre la opción CAMERA en Beo4, debe agregarla primero a su lista de funciones. Si desea obtener más información, consulte la Guía que acompaña a Beo4.*

Configuración de altavoces: BeoVision 10-32

Si lo desea, puede conectar unos altavoces Power Link y un subwoofer BeoLab al televisor. También puede optar por conectar sólo un subwoofer o un juego de altavoces externos.

Si decide conectar un juego de altavoces y un subwoofer, recuerde conectar el subwoofer al televisor y, posteriormente, los altavoces al subwoofer.

Seleccionar los tipos de altavoz

Encienda el televisor antes de ajustar la configuración de los altavoces.

Para registrar los tipos de altavoz ...

- > Abra el menú CONFIGURAR TV y marque la opción OPCIONES.
- > Pulse el botón **central** para abrir el menú OPCIONES y marque la opción PISTA SONIDO.
- > Pulse el botón **central** para abrir el menú CONFIGURAR SONIDO y marque la opción TIPOS DE ALTAVOCES.
- > Pulse el botón **central** para abrir el menú TIPOS DE ALTAVOCES y presione el botón de navegación hacia arriba o hacia abajo para seleccionar un tipo de altavoz.
- > Presione el botón de navegación hacia la izquierda o hacia la derecha para seleccionar entre las opciones SÍ y NO.
- > Pulse el botón **central** para guardar la configuración o **BACK** para abandonar el menú sin hacerlo.

TIPOS DE ALTAVOCES

FRONTALES	SÍ
SUBWOOFER	SÍ

Configuración de altavoces: BeoVision 10-40/46

Agregue unos altavoces Power Link y un subwoofer BeoLab a su televisor para disfrutar de un sistema de sonido envolvente.

Adaptar una instalación de sonido envolvente a una sala de estar es muy sencillo. Permita que la imagen determine su posición ideal de escucha y visualización. Disfrutará de la experiencia sonora de mayor calidad dentro del área delimitada por los altavoces.

Seleccionar los tipos de altavoz

Encienda el televisor antes de ajustar la configuración de los altavoces.

Para registrar los tipos de altavoz ...

- > Abra el menú CONFIGURAR TV y marque la opción OPCIONES.
- > Pulse el botón **central** para abrir el menú OPCIONES y marque la opción PISTA SONIDO.
- > Pulse el botón **central** para abrir el menú CONFIGURAR SONIDO y marque la opción TIPOS DE ALTAVOCES.
- > Pulse el botón **central** para abrir el menú TIPOS DE ALTAVOCES y presione el botón de navegación hacia la izquierda o hacia la derecha para seleccionar un tipo de altavoz.
- > Presione el botón de navegación hacia abajo para pasar al siguiente altavoz; de nuevo, presione el botón de navegación hacia la izquierda o hacia la derecha para seleccionar un tipo de altavoz.
- > Pulse el botón **central** para guardar la configuración o **BACK** para abandonar el menú sin hacerlo.

TIPOS DE ALTAVOCES

FRONTALES	BEOLAB 8000
TRASEROS	BEOLAB 4000
SUBWOOFER	SÍ

Ajustar la distancia hasta los altavoces

Encienda el televisor desde su posición de visualización favorita. Introduzca las distancias en línea recta y en metros que separan su posición de la de cada uno de los altavoces.

Para establecer las distancias hasta los altavoces ...

- > Abra el menú CONFIGURAR TV y marque la opción OPCIONES.
- > Pulse el botón **central** para abrir el menú OPCIONES y marque la opción PISTA SONIDO.
- > Pulse el botón **central** para abrir el menú CONFIGURAR SONIDO y marque la opción DISTANCIA A ALTAVOCES.
- > Pulse el botón **central** para abrir el menú DISTANCIA A ALTAVOCES.
- > Pase el cursor de un altavoz a otro y presione el botón de navegación hacia la izquierda o hacia la derecha para seleccionar la distancia aproximada en línea recta y en metros que separa su posición de visualización de la de cada uno de los altavoces.
- > Cuando haya introducido las distancias correspondientes, pulse el botón **central** para guardarlas o **BACK** para abandonar el menú sin hacerlo.

DISTANCIA A ALTAVOCES	
CENTRAL	1.0 M
FRONTAL IZQUIERDO	1.0 M
FRONTAL DERECHO	1.0 M
TRASERO DERECHO	1.0 M
TRASERO IZQUIERDO	1.0 M
SUBWOOFER	1.0 M

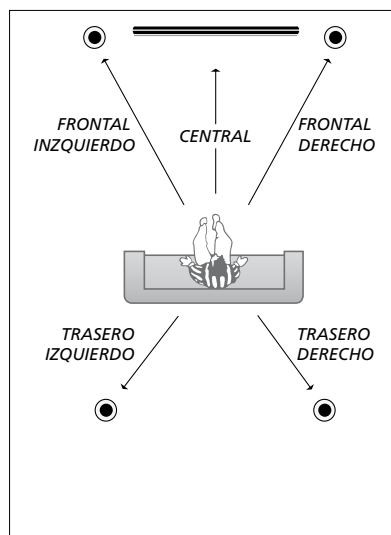

Calibrar el nivel de sonido

Una vez conectados al televisor los altavoces pertenecientes a la instalación de sonido envolvente, deberá llevar a cabo la calibración de los mismos.

Se generará un sonido de calibración alternativamente en cada uno de los altavoces conectados a la instalación de sonido envolvente. Su tarea será ajustar el nivel de sonido de cada uno de los altavoces conectados para que coincida con el del altavoz central. Puede elegir si desea que la secuencia de sonido tenga lugar automáticamente o llevarla a cabo de forma manual.

Una vez que haya calibrado los altavoces, sólo necesitará volver a hacerlo si efectúa cambios en la instalación (por ejemplo, si desplaza uno o más altavoces).

Para calibrar el nivel de sonido ...

- > Abra el menú CONFIGURAR TV y marque la opción OPCIONES.
- > Pulse el botón **central** para abrir el menú OPCIONES y marque la opción PISTA SONIDO.
- > Pulse el botón **central** para abrir el menú CONFIGURAR SONIDO y marque la opción NIVELAR ALTAVOCES.
- > Pulse el botón **central** para abrir el menú NIVELAR ALTAVOCES. Aparecerá marcada la opción SECUENCIA.
- > Presione el botón de navegación hacia la izquierda o hacia la derecha para seleccionar entre las opciones AUTOMÁTICA y MANUAL.
- > Presione el botón de navegación hacia la izquierda o hacia la derecha para ajustar el sonido del altavoz y hacia arriba o hacia abajo para cambiar de altavoz.
- > Cuando haya ajustado el sonido de todos los altavoces de la instalación de sonido envolvente, pulse el botón **central** para guardar la configuración o **BACK** para abandonar el menú sin hacerlo.

NIVELAR ALTAVOCES

SECUENCIA	AUTOMÁTICA
FRONTAL IZQUIERDO
FRONTAL DERECHO
TRASERO DERECHO
TRASERO IZQUIERDO

Ver el nombre del sistema de sonido activo

Puede consultar el nombre del sistema de sonido activo para una fuente o canal en la pantalla. No podrá, no obstante, ajustar el sistema de sonido o configurarlo como predefinido.

Para ver el sistema de sonido activo ...

- > Abra el menú CONFIGURAR TV y marque la opción OPCIONES.
- > Pulse el botón **central** para abrir el menú OPCIONES y marque la opción PISTA SONIDO.
- > Pulse el botón **central** para abrir el menú CONFIGURAR SONIDO y marque la opción SISTEMA DE SONIDO.
- > Pulse el botón **central** para abrir el menú SISTEMA DE SONIDO. Se mostrará el sistema de sonido activo.
- > Mantenga pulsado **BACK** para abandonar todos los menús.

SISTEMA DE SONIDO

FORMATO DE ENTRADA:
MONO/STEREO

FORMATO DE SALIDA:
STEREO
SPEAKER 1

Ejemplo de un sistema de sonido que podría aparecer en el menú.

La combinación de altavoces no tiene por qué coincidir con el número de canales ofrecido por el sistema de sonido activo.

Ajuste de los parámetros de imagen y sonido

La configuración predefinida de los parámetros de imagen y sonido es apta para la mayoría de las situaciones de visualización y escucha. Puede, no obstante, ajustarlos de acuerdo con sus preferencias.

Ajuste el brillo, el contraste o el color de la imagen. Entre los parámetros de sonido configurables se encuentran el volumen, el nivel de graves y el nivel de agudos.

Puede guardar la configuración de imagen y sonido temporalmente (hasta que apague el televisor) o bien de forma permanente.

Active el MODO JUEGO si conecta una consola de videojuegos al televisor.

Si desea obtener información acerca de cómo cambiar el formato de la imagen, consulte la guía de Primeros pasos.

Ajustar el brillo, el color o el contraste

Ajuste los parámetros de imagen a través del menú CONFIGURAR IMAGEN. La configuración temporal se cancela al apagar el televisor.

- > Abra el menú CONFIGURAR TV y marque la opción OPCIONES.
- > Pulse el botón **central** para abrir el menú OPCIONES y marque la opción CONFIGURAR IMAGEN.
- > Pulse el botón **central** para abrir el menú CONFIGURAR IMAGEN.
- > Presione el botón de navegación hacia arriba o hacia abajo para desplazarse por los elementos del menú.
- > Presione el botón de navegación hacia la izquierda o hacia la derecha para ajustar los valores.
- > Pulse **BACK** para guardar la configuración hasta que el televisor se apague, o ...
- > ... pulse el botón **central** para guardar la configuración de forma permanente.

Si está configurando una fuente de vídeo VGA, aparecerán también las opciones siguientes:

TAMAÑO HORIZ. ... Permite ajustar el tamaño de la imagen a lo largo del eje horizontal.

TAMAÑO VERT. ... Permite ajustar el tamaño de la imagen a lo largo del eje vertical.

POS. HORIZ. ... Permite ajustar la posición de la imagen a lo largo del eje horizontal.

POS. VERT. ... Permite ajustar la posición de la imagen a lo largo del eje vertical.

Recuerde que estos cuatro parámetros sólo son válidos para la resolución de pantalla activa en el momento del ajuste.

Si desea desactivar temporalmente la pantalla, pulse LIST y presione el botón de navegación hacia arriba o hacia abajo hasta que se muestre la opción P.MUTE en el visor de Beo4; a continuación, pulse el botón central. Para restablecer la pantalla, pulse el botón de una fuente. (Beo6: Pulse \square para abrir la pantalla Escena en Beo6; a continuación, pulse Imagen y, seguidamente, Apagar img. Para restablecer la pantalla, pulse de nuevo Apagar img.).



Si las señales se transmiten en formato 720p, 1080p o 1080i, el menú CONFIGURAR IMAGEN incluirá también la opción TAMAÑO.

Asimismo, si la fuente de vídeo transmite una señal NTSC, el menú incluirá la opción MATIZ COLOR.

'Modo juego'

Active el 'Modo juego' si desea conectar una consola de videojuegos o jugar a un juego en su PC usando el televisor como monitor. El 'Modo juego' minimiza el retardo provocado por el procesamiento de la señal. El televisor recuerda si el 'Modo juego' se encontraba activado la última vez que se seleccionó una fuente.

Para activar el MODO JUEGO directamente con Beo6 ...

> Pulse **Juego** para activar el MODO JUEGO; pulse de nuevo el mismo botón para desactivar dicho modo.

Para activar el MODO JUEGO a través del menú CONFIGURAR TV ...

- > Abra el menú CONFIGURAR TV y marque la opción OPCIONES.
- > Pulse el botón **central** para abrir el menú OPCIONES y marque la opción CONFIGURAR IMAGEN.
- > Pulse el botón **central** para abrir el menú CONFIGURAR IMAGEN.
- > Presione el botón de navegación hacia arriba o hacia abajo para seleccionar la opción MODO JUEGO.
- > Pulse el botón **central** varias veces para cambiar entre las opciones ACTIVO e INACTIVO.

Para activar el MODO JUEGO directamente con Beo4 ...

- > Pulse LIST y presione el botón de navegación hacia arriba o hacia abajo hasta que se muestre la opción GAME en el visor de Beo4.
- > Pulse el botón **central** varias veces para cambiar entre las opciones ON y OFF.

Puede que la opción GAME no esté disponible en terminales a distancia Beo4 sin botón de navegación.

Ajustar el nivel de volumen, graves y agudos

Puede predefinir los niveles de volumen, graves y agudos del sonido, así como los de un subwoofer.

Puede activar o desactivar la función de sonoridad. La función de sonoridad permite compensar la falta de sensibilidad del oído humano a las altas y bajas frecuencias, realizándolas cuando se reproducen sonidos de bajo volumen y haciendo la música más dinámica.

Si ha conectado unos altavoces externos, podrá también predefinir dos combinaciones de altavoces predeterminadas: una para usarla cada vez que encienda una fuente de vídeo en el televisor y otra para usarla cada vez que encienda una fuente de audio conectada al televisor. Aun así, podrá seleccionar una combinación de altavoces diferente siempre que lo desee.

Si desea obtener más información acerca de las combinaciones de altavoces, [consulte la página 23](#).

Para ajustar el sonido ...

- > Abra el menú CONFIGURAR TV y marque la opción OPCIONES.
- > Pulse el botón **central** para abrir el menú OPCIONES y marque la opción PISTA SONIDO.
- > Pulse el botón **central** para abrir el menú CONFIGURAR SONIDO y marque la opción AJUSTE.
- > Pulse el botón **central** para abrir el menú AJUSTE.
- > Presione el botón de navegación hacia arriba o hacia abajo para seleccionar el elemento que desee ajustar.
- > Presione el botón de navegación hacia la izquierda o hacia la derecha para ajustar los valores o elegir una configuración.
- > Pulse **BACK** para guardar la configuración hasta que el televisor se apague, o ...
- > ... pulse el botón **central** para guardar la configuración de forma permanente.



El contenido del menú AJUSTE variará en función de los equipos conectados al televisor.

La opción de subwoofer sólo se mostrará si el equipo detecta un subwoofer conectado y no se han conectado altavoces externos. Por su parte, la opción CENTRAL se mostrará si se han conectado altavoces externos y se ha seleccionado el modo SPEAKER 3. La opción indicada permite ajustar el balance entre los altavoces internos y los altavoces externos conectados.

Uso habitual de las combinaciones de altavoces: BeoVision 10-32

Puede seleccionar la combinación de altavoces que mejor se adapte a la fuente en uso siempre que los modos de altavoz correspondientes estén disponibles en el televisor.

NOTA: Si no ha conectado altavoces externos o sólo ha conectado un subwoofer, únicamente podrá seleccionar la opción **SPEAKER 1**.

Seleccionar altavoces para sonido cinematográfico

Puede elegir entre tres modos de altavoz, dependiendo de la fuente en uso y los altavoces que haya conectado al televisor.

- > Pulse **LIST** y presione el botón de navegación hacia arriba o hacia abajo hasta que se muestre la opción **SPEAKER** en el visor de Beo4. (Beo6: Pulse **⏮** para abrir la pantalla Escena en Beo6; a continuación, pulse **Altavoz** para abrir la pantalla Altavoz).
- > Pulse **1 – 3** para seleccionar una combinación de altavoces. (Beo6: Pulse **Optimizar** o **Modo 1 – 3**). Los altavoces seleccionados se activarán automáticamente.
- > Mantenga pulsado **BACK** para que desaparezca la opción **SPEAKER** del visor de Beo4 y volver a la fuente en uso. (Beo6: Pulse **⏮** para cerrar la pantalla **Altavoz**).

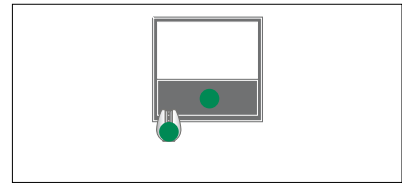

SPEAKER 1

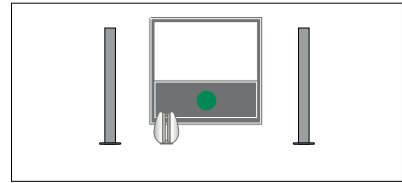

SPEAKER 1

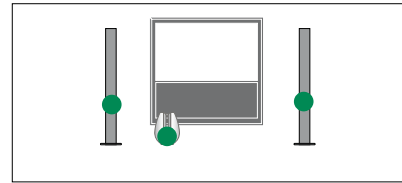

SPEAKER 2

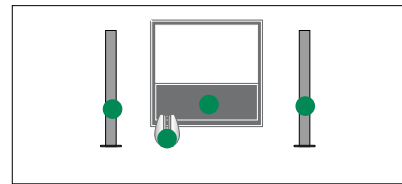

SPEAKER 3

Ajustar el balance de los altavoces con Beo4

Para ajustar temporalmente el balance entre los altavoces ...

- > Pulse **LIST** y presione el botón de navegación hacia arriba o hacia abajo hasta que se muestre la opción **SPEAKER** en el visor de Beo4; a continuación, pulse el botón **central**.
- > Pulse **◀▶** para ajustar el balance de los altavoces hacia la izquierda o hacia la derecha.
- > Pulse **BACK** para que desaparezca la opción **SPEAKER** del visor de Beo4 y volver a la fuente en uso.

Puede predefinir dos combinaciones de altavoces predeterminadas para la fuente en uso ([consulte la página 22](#)).

Uso habitual de las combinaciones de altavoces: BeoVision 10-40/46

Puede convertir su televisor en un sistema de sonido envolvente complementándolo con altavoces Bang & Olufsen y un subwoofer BeoLab.

Cuando encienda una fuente, el televisor seleccionará automáticamente los altavoces apropiados dependiendo del tipo de sonido que mejor se adapte a la misma.

La combinación de altavoces se optimiza al pulsar el botón central en Beo4.

NOTA: Si sólo ha agregado dos altavoces frontales al televisor, únicamente podrá seleccionar las opciones SPEAKER 1-3.

Seleccionar altavoces para sonido cinematográfico

Puede seleccionar la combinación de altavoces que mejor se adapte a la fuente en uso siempre que los modos de altavoz correspondientes estén disponibles en el televisor.

- > Pulse **LIST** y presione el botón de navegación hacia arriba o hacia abajo hasta que se muestre la opción **SPEAKER** en el visor de Beo4. (Beo6: Pulse \triangle para abrir la pantalla Escena en Beo6; a continuación, pulse **Altavoz** para abrir la pantalla Altavoz).
- > Pulse el botón **central** si desea optimizar el sonido, o bien, pulse 1 – 5 para seleccionar la combinación de altavoces que desee. (Beo6: Pulse **Optimizar** o **Modo 1 – 5**). Los altavoces seleccionados se activarán automáticamente.
- > Mantenga pulsado **BACK** para que desaparezca la opción **SPEAKER** del visor de Beo4 y volver a la fuente en uso. (Beo6: Pulse \triangle para cerrar la pantalla Altavoz).

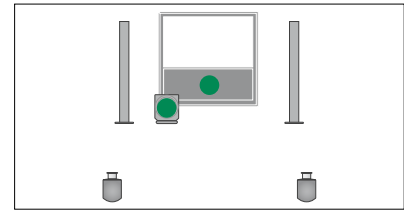

SPEAKER 1

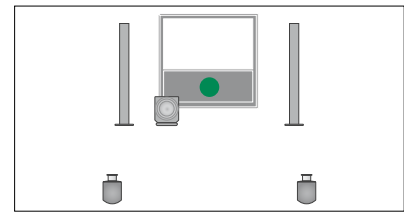

SPEAKER 1

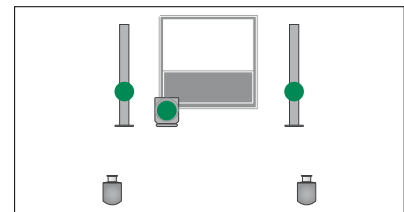

SPEAKER 2

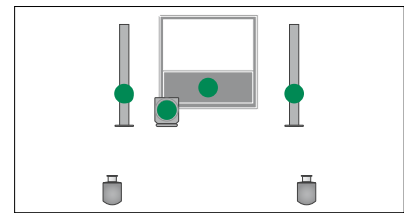

SPEAKER 3

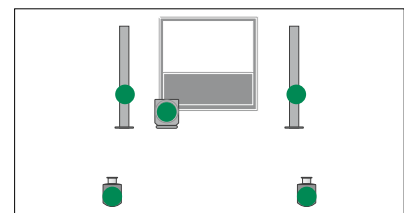

SPEAKER 4

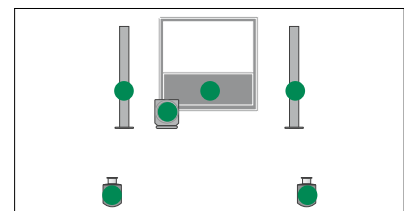

SPEAKER 5

Ajustar el balance de los altavoces con Beo4

Puede ajustar temporalmente el balance entre los altavoces.

- > Pulse **LIST** y presione el botón de navegación hacia arriba o hacia abajo hasta que se muestre la opción **SPEAKER** en el visor de Beo4; a continuación, pulse el botón **central**.
- > Pulse \blacktriangle , \blacktriangledown , \ll o \gg para ajustar el balance de los altavoces hacia delante, hacia atrás, hacia la izquierda o hacia la derecha.
- > Mantenga pulsado **BACK** para que desaparezca la opción **SPEAKER** del visor de Beo4 y volver a la fuente en uso.

Configuración del televisor para que se encienda o se apague automáticamente

El televisor está equipado con la función Temporizador de sueño, que le permite apagarse una vez transcurrido un determinado número de minutos.

También es capaz de activarse para la reproducción programada de un equipo principal de audio o vídeo conectado a través de la toma Master Link.

NOTA: Por razones de seguridad, el soporte no girará si el televisor se pone en marcha como resultado de la activación de una función Programar.

Función Temporizador de sueño

Puede configurar el televisor para que se apague automáticamente una vez transcurrido un determinado número de minutos.

*Para activar la función Temporizador de sueño con Beo4*1 ...*

- > Pulse **LIST** y presione el botón de navegación hacia arriba o hacia abajo hasta que se muestre la opción **SLEEP** en el visor de Beo4.
- > Pulse el botón **central** varias veces para seleccionar un número de minutos.

Para desactivar la función Temporizador de sueño con Beo4 ...

- > Pulse **LIST** y presione el botón de navegación hacia arriba o hacia abajo hasta que se muestre la opción **SLEEP** en el visor de Beo4.
- > Pulse el botón **central** varias veces hasta que se muestre la opción **INACTIVO** en la pantalla del televisor.

Para activar o desactivar la función Temporizador de sueño con Beo6 ...

- > Pulse **Sueño** varias veces para seleccionar un número de minutos o la opción **Desactivar**.

Para configurar la función Temporizador de sueño a través del menú ...

- > Abra el menú **CONFIGURAR TV** y marque la opción **TEMPORIZADOR DE SUEÑO**.
- > Pulse el botón **central** para abrir el menú **TEMPORIZADOR DE SUEÑO**.
- > Pulse el botón **central** varias veces para cambiar entre un número de minutos y la opción **INACTIVO**.

1Puede que la opción **SLEEP no esté disponible en terminales a distancia Beo4 sin botón de navegación.*

Función Programar

Si conecta un equipo de audio o vídeo Bang & Olufsen al televisor por medio de un cable Master Link, podrá excluirlo o incluirlo en las funciones de programación a través del menú **PROGRAMAR**. Por ejemplo, configure la función **PROGRAMAR** del televisor como **ACTIVO** y la función **PROGRAMAR** de un sistema de audio como **INACTIVO** para que las funciones de programación sólo se apliquen al televisor.

Para activar la función Programar ...

- > Abra el menú **CONFIGURAR TV** y marque la opción **PROGRAMAR**.
- > Pulse el botón **central** para abrir el menú **PROGRAMAR** y marque la opción **TEMPORIZADOR SÍ/NO**.
- > Pulse el botón **central** para abrir el menú **TEMPORIZADOR SÍ/NO**.
- > Presione el botón de navegación hacia la izquierda o hacia la derecha para seleccionar la opción **ACTIVO**.
- > Pulse el botón **central** para guardar la configuración.

Si desea obtener más información acerca de cómo programar temporizadores y activar o desactivar la función Programar en un equipo de audio o vídeo Bang & Olufsen conectado, consulte la guía que acompaña al equipo.

Configuración de standby

El televisor puede pasar automáticamente al modo standby tras un determinado periodo de tiempo sin uso. El valor predeterminado de dicho periodo es de 4 horas. Esta función sólo es válida para el modo de vídeo, no así para el modo de audio.

Para aplicar una configuración de standby ...

- > Abra el menú CONFIGURAR TV y marque la opción OPCIONES.
- > Pulse el botón **central** para abrir el menú OPCIONES y marque la opción CONFIGURACIÓN DE STANDBY. Pulse el botón **central** para abrir el menú CONFIGURACIÓN DE STANDBY y presione el botón de navegación hacia arriba o hacia abajo para marcar la opción STANDBY AUTO. o AHORRO ENERGÍA.
- > Presione el botón de navegación hacia la izquierda o hacia la derecha para seleccionar la configuración que desee aplicar.
- > Pulse el botón **central** para guardar la configuración.
- > Pulse **BACK** para retroceder a través de los menús o mantenga pulsado el botón para abandonarlos todos.

Una vez activada la función STANDBY AUTOMÁTICO, el televisor mostrará un mensaje en la pantalla si permanece sin uso durante el periodo de tiempo definido en el menú. Si no se lleva a cabo ninguna acción, el televisor se apagará poco después.

CONFIGURACIÓN DE STANDBY

STANDBY AUTOMÁTICO 4 HORAS
AHORRO ENERGÍA INACTIVO

El menú CONFIGURACIÓN DE STANDBY.

El televisor pasa automáticamente al modo standby si no detecta ninguna señal durante 15 minutos.

Si configura la opción AHORRO ENERGÍA como ACTIVO, no podrá activar el televisor ni ninguna de sus fuentes desde una habitación periférica mientras aquél permanezca en modo standby. Asimismo, la configuración anterior impide la activación de funciones PROGRAMAR externas.

Configuración del terminal a distancia Beo4

Debe configurar el televisor para controlarlo a través de un terminal a distancia Beo4 con o sin botón de navegación.

Puede configurar el televisor para controlarlo con un terminal a distancia sin botón de navegación incluso aunque el suyo disponga de uno. Ello puede resultar de utilidad si dispone de un sistema BeoLink del que también forme parte un televisor que no cuente con el menú CONFIGURACIÓN DE BEO4.

Si configura el televisor para controlarlo sin el botón de navegación y cuenta con un terminal a distancia Beo4 dotado del mismo, deberá cambiar también la configuración del parámetro MODE de Beo4. Consulte la Guía de Beo4 si desea obtener más información.

Tipo de Beo4

Use el menú CONFIGURACIÓN DE BEO4 para indicar al televisor si el terminal a distancia Beo4 que está usando cuenta o no con botón de navegación.

Para configurar el terminal a distancia Beo4 ...

- > Abra el menú CONFIGURAR TV y marque la opción OPCIONES.
- > Pulse el botón **central** para abrir el menú OPCIONES y marque la opción CONFIGURACIÓN DE BEO4.
- > Pulse el botón **central** para abrir el menú CONFIGURACIÓN DE BEO4.
- > Presione el botón de navegación hacia arriba o hacia abajo para seleccionar la configuración que desee aplicar.
- > Pulse el botón **central** para guardar la configuración.
- > Pulse **BACK** para retroceder a través de los menús o mantenga pulsado el botón para abandonarlos todos.

CONFIGURACIÓN DE BEO4

BOTÓN DE NAVEGACIÓN
SIN BOTÓN DE NAVEGACIÓN

Si desea obtener información acerca del control de los menús con los distintos tipos de terminales a distancia, [consulte la página 4](#).

Activación de características

El menú ACTIVACIÓN CARACTERÍSTICAS ofrece la posibilidad de activar características complementarias en el televisor. Si desea obtener más información acerca de las características complementarias, póngase en contacto con su distribuidor de Bang & Olufsen.

Clave de activación de característica

Para habilitar el acceso a las características complementarias, es preciso introducir una clave de activación de característica. Puede adquirir dicha clave a través de su distribuidor de Bang & Olufsen. Una vez activadas, las claves no se pueden volver a desactivar.



Para introducir una clave de activación ...

- > Abra el menú CONFIGURAR TV y marque la opción OPCIONES.
- > Pulse el botón **central** para abrir el menú OPCIONES y marque la opción ACTIVACIÓN CARACTERÍSTICAS.
- > Pulse el botón **central** para abrir el menú ACTIVACIÓN CARACTERÍSTICAS.
- > Seleccione la característica que desee activar y pulse el botón **central**.
- > Use el teclado numérico para introducir la clave de 12 dígitos. Si introduce un número erróneo, elimínelo presionando el botón de navegación hacia la izquierda; para eliminar todos los números introducidos, pulse **BACK**.
- > Una vez introducidos todos los números, pulse el botón **central** para aceptar.

Matriz HDMI

La característica HDMI Matrix es una característica complementaria que puede adquirirse por separado. Una vez introducida la clave de activación de característica adquirida, el televisor habilita el software correspondiente. En sí, una Matriz HDMI es un producto físico que se puede conectar para habilitar la conexión de un máximo de 32 fuentes externas al televisor, todas ellas accesibles a través del terminal a distancia Beo6. Si desea obtener más información acerca de las características complementarias, póngase en contacto con su distribuidor de Bang & Olufsen.

Información importante

La Matriz HDMI debe ser conectada y configurada por un distribuidor de Bang & Olufsen.

- Antes de poder comenzar a usar la Matriz HDMI, es necesario volver a configurar el terminal a distancia Beo6.
- El uso de la Matriz HDMI con un terminal a distancia Beo4 no es posible.
- Una instalación no puede contar con más de una Matriz HDMI.
- No se puede configurar una Matriz HDMI sobre un Expansor HDMI.

HDMI MATRIX	
MATRIX	SÍ
ENTRADAS	16
TOMA IR	PUC1
TIPO DE IR HDMI	CONEXIÓN A

Opciones del menú HDMI MATRIX ...

El menú HDMI MATRIX permite configurar las opciones relacionadas con la Matriz HDMI.

En el menú EQUIPOS CONECTADOS ...

- > Abra el menú HDMI MATRIX.
- > Configure el campo MATRIX como SÍ.
- > Establezca el campo ENTRADAS a una cifra equivalente o superior al número de fuentes que haya conectado.
- > Seleccione una toma IR. No podrá seleccionar la opción NINGUNA.
- > Configure la opción TIPO DE IR en función del modo en que el televisor deba controlar la Matriz HDMI conectada. Si selecciona la opción CONEXIÓN, deberá escoger entre las opciones ACTIVAR MODULACIÓN y DESACTIVAR MODULACIÓN.
- > Seleccione una toma HDMI. No podrá seleccionar la opción NINGUNA.
- > Pulse el botón **central** para guardar la configuración aplicada en el menú HDMI MATRIX.
- > Una vez guardada la configuración, seleccione un tipo de Matriz HDMI.
- > Pulse el botón **central** para guardar la configuración.

Si en el futuro decidiese deshabilitar la configuración guardada de una Matriz HDMI configurando el campo HDMI MATRIX como NO, la configuración de la opción ENTRADAS no se eliminaría. Como resultado, si volviese a configurar el campo como SÍ, la configuración se reactivaría automáticamente.

Agregar fuentes a la instalación ...

Las fuentes conectadas a la Matriz HDMI deben registrarse en el televisor.

Configuración de entradas ...

- > Configure las entradas una por una.
- > Asigne un nombre a cada entrada siguiendo las instrucciones que aparecerán en la pantalla. Si no asigna un nombre a alguna de las entradas, se usará el nombre que figure en la lista de controlador PUC seleccionada.
- > Seleccione una fuente de controlador PUC para la entrada en cuestión. Las fuentes se dividen en cuatro categorías: SET-TOP BOX, REPRODUCTOR/GRABADOR DVD, REPRODUCTOR DE VÍDEO y OTROS.
- > Una vez guardada la configuración de una entrada podrá pasar a configurar la entrada siguiente. Repita el procedimiento descrito hasta que haya configurado todas las entradas conectadas.
- > Pulse el botón **verde** para volver al menú EQUIPOS CONECTADOS.

HDMI MATRIX

ENTRADA 1	NINGUNA
ENTRADA 2	NINGUNA
ENTRADA 3	NINGUNA
ENTRADA 4	NINGUNA
ENTRADA 5	NINGUNA
ENTRADA 6	NINGUNA
ENTRADA 7	NINGUNA
ENTRADA 8	NINGUNA

Control de otros equipos con Beo4 o Beo6

El controlador Peripheral Unit Controller integrado actúa como intérprete entre un equipo de vídeo conectado (como un receptor digital, un equipo grabador de vídeo o un reproductor de DVD) y un terminal a distancia Bang & Olufsen.

Use un terminal a distancia Bang & Olufsen para acceder a las funciones ofrecidas por un equipo de otro fabricante.

Al encender el equipo, las funciones estarán disponibles a través de un menú superpuesto en la pantalla del televisor en caso de disponer de un terminal a distancia Beo4, o bien en la pantalla de Beo6.

Si desea obtener información acerca de las diferentes funciones que el equipo pone a su alcance, consulte su manual del usuario.

No todos los equipos de vídeo periféricos son compatibles con Bang & Olufsen. Si desea obtener información acerca de los equipos compatibles, póngase en contacto con su distribuidor de Bang & Olufsen.

Uso del terminal a distancia Beo4

Si dispone de un terminal a distancia Beo4, podrá acceder a determinadas funciones directamente a través de él al encender el equipo. El acceso a las demás funciones será posible a través de un menú superpuesto que podrá abrir en la pantalla. Dicho menú le permitirá ver qué botones de Beo4 activan funciones o servicios específicos.

Su distribuidor de Bang & Olufsen puede proporcionarle un esquema de asignación de botones que le facilitará el uso de equipos conectados con Beo4.

- > Pulse el botón de una fuente (por ejemplo, **V.MEM**) para encender el equipo conectado.
- > Pulse **MENU** para abrir el menú superpuesto.
- > Pulse el botón numérico que active la función que desee o uno de los botones de colores para activar una función.

El menú superpuesto de un equipo conectado a un televisor instalado en la habitación principal no se puede representar en la pantalla de una habitación periférica.

	1
	2
	3
	4
	5
GUIDE	1
MENU	2
TEXT	3
INFO	4
WIDE	5

Ejemplo de un menú superpuesto. Los botones de Beo4 se muestran en la parte derecha del menú, mientras que las funciones que controlan dichos botones se muestran en la parte izquierda. Es posible que este menú incluya también botones del terminal a distancia perteneciente al equipo conectado.

Uso directo con Beo4

Si sabe qué botón de Beo4 activa la función que desee, puede activar dicha función sin abrir antes el menú superpuesto.

Con el equipo encendido ...

- > Pulse uno de los botones de colores para activar una función.
- > Mantenga pulsado el botón **central** para abrir la Guía de programas o la barra 'Ahora/A continuación', dependiendo de la compatibilidad del equipo en uso con dichas funciones.
- > Pulse **▲** o **▼** para recorrer los canales.*
- > Pulse **◀◀** o **▶▶** para retroceder o avanzar rápidamente, por ejemplo, durante la reproducción de una grabación.*
- > Pulse **MENU** y use los botones numéricos para activar la función que desee.

**Esta función no es válida para terminales a distancia Beo4 sin botón de navegación.*

Uso de los menús de un equipo

Una vez activado un equipo conectado, podrá controlar sus menús a través del terminal a distancia.

Con los menús del equipo abiertos ...

- > Presione el botón de navegación hacia arriba, hacia abajo, hacia la izquierda o hacia la derecha para desplazarse por los menús.
- > Pulse el botón **central** para seleccionar y activar una función.
- > Pulse los botones numéricos para introducir información en los menús o en los servicios cuando sea necesario.
- > Use los botones de colores de acuerdo con lo indicado en los menús del equipo conectado.
- > Pulse **BACK** para retroceder a través de los menús o mantenga pulsado el botón para abandonarlos todos.

Uso del terminal a distancia Beo6

El terminal a distancia Beo6 permite controlar las principales funciones de un equipo. Es posible, no obstante, que no sea compatible con todas ellas. Los servicios y funciones disponibles se muestran en la pantalla de Beo6 al activar el equipo.

- > Pulse el botón de una fuente (por ejemplo, **DTV**) para encender el equipo conectado.
- > Pulse el botón de la pantalla de Beo6 que active la función que desee.

*Si ha seleccionado el equipo conectado como fuente, pulse **Menú** dos veces para abrir el menú principal del televisor.*

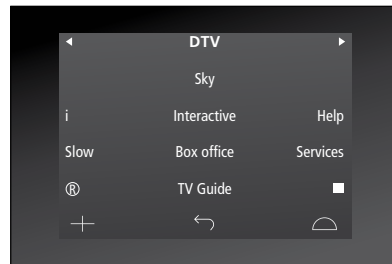

Ejemplo de una pantalla de Beo6 destinada al control de un receptor digital.

Conexión y control de un sistema de audio

Si conecta al televisor un sistema de audio compatible con Bang & Olufsen a través de un cable Master Link, podrá disfrutar de las ventajas que proporciona un sistema de audio/vídeo integrado.

Reproduzca un CD en el sistema de audio por medio de los altavoces conectados al televisor o vea un programa de televisión y envíe el sonido a los altavoces del sistema de audio.

Los equipos del sistema AV pueden estar reunidos en una única habitación o repartidos entre dos habitaciones, al estar el televisor instalado en una habitación y el sistema de audio, con un juego de altavoces, en otra.

Si desea usar la interfaz Master Link para integrar un sistema de audio/vídeo, deberá configurar la opción AHORRO ENERGÍA como INACTIVO ([consulte la página 26](#)).

Recuerde que no todos los sistemas de audio Bang & Olufsen se pueden integrar con el televisor.

Conexión de un sistema de audio al televisor

Use un cable BeoLink para conectar las tomas MASTER LINK del televisor a las del sistema de audio.

Programación de la instalación AV con Beo4

Use el terminal a distancia Beo4 para configurar el televisor en la Opción correcta como parte de un sistema AV. Pase todo el sistema al modo standby en primer lugar.

Configuración de la opción del televisor ...

- > Pulse LIST mientras mantiene pulsado el botón • (standby) en Beo4.
- > Suelte ambos botones.
- > Presione el botón de navegación hacia arriba o hacia abajo hasta que se muestre la opción OPTION? en el visor de Beo4; a continuación, pulse el botón central.
- > Presione el botón de navegación hasta que se muestre la opción V.OPT en el visor de Beo4; a continuación, introduzca el número que corresponda (1, 2, 4, 5 o 6).

Configuración de la opción del sistema de audio ...

- > Pulse LIST mientras mantiene pulsado el botón • (standby) en Beo4.
- > Suelte ambos botones.
- > Presione el botón de navegación hacia arriba o hacia abajo hasta que se muestre la opción OPTION? en el visor de Beo4; a continuación, pulse el botón central.
- > Presione el botón de navegación hacia arriba o hacia abajo hasta que se muestre la opción A.OPT en el visor de Beo4; a continuación, introduzca el número que corresponda (0, 1, 2, 4, 5 o 6).

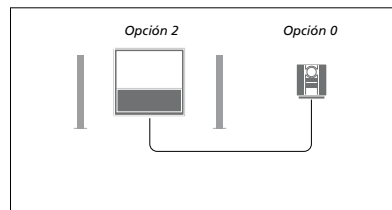

Si el televisor y el sistema de audio están instalados en la misma habitación con todos los altavoces conectados al televisor, configure el televisor en la Opción 2 y el sistema de audio en la Opción 0.

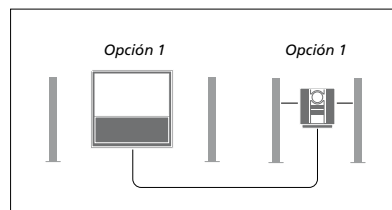

Si el televisor (con o sin altavoces adicionales) y el sistema de audio (con un juego de altavoces conectado) están instalados en la misma habitación, configure el televisor en la Opción 1 y el sistema de audio en la Opción 1.

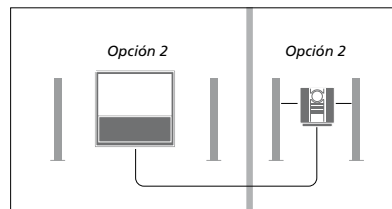

Si el sistema de audio está instalado en una habitación y el televisor (con o sin altavoces adicionales) está instalado en otra, configure el televisor en la Opción 2 y el sistema de audio en la Opción 2.

Programación de la instalación AV con Beo6

Si el televisor se instala como parte de un sistema AV, puede que necesite configurarlo en la Opción correcta con Beo6. Pase todo el sistema al modo standby en primer lugar.

Configuración de la Opción del televisor ...

- > Colóquese frente al televisor.
- > Pulse el botón **central** mientras mantiene pulsado el botón • (standby) en Beo6 para abrir el menú Configuración.
- > Suelte ambos botones.
- > Pulse **Programación opciones** para abrir la pantalla Programación de opciones en Beo6.
- > Pulse el botón que corresponda a la zona en la que está situado el televisor (por ejemplo, **Área de TV**).

Configuración de la Opción del sistema de audio ...

- > Colóquese frente al sistema de audio.
- > Pulse el botón **central** mientras mantiene pulsado el botón • (standby) en Beo6 para abrir el menú Configuración.
- > Suelte ambos botones.
- > Pulse **Programación opciones** para abrir la pantalla Programación de opciones en Beo6.
- > Pulse el botón que corresponda a la zona en la que está situado el sistema de audio (por ejemplo, **Área de audio**).

Uso de un sistema de audio/vídeo

Si integra un sistema de audio en el televisor, podrá seleccionar una combinación de altavoces apropiada para el contenido de vídeo o audio actual, así como grabar el sonido del contenido de vídeo en el sistema de audio.

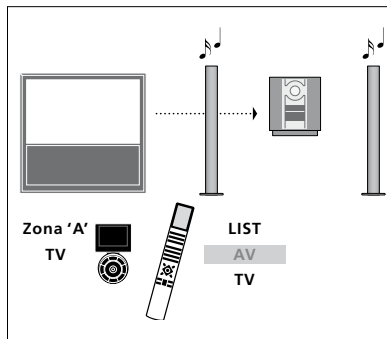

Para escuchar el sonido de una fuente de televisión a través de los altavoces del sistema de audio sin encender la pantalla, pulse **LIST** y presione el botón de navegación hacia arriba o hacia abajo hasta que se muestre la opción **AV** en el visor de Beo4; a continuación, pulse **TV**. (Beo6: Seleccione la zona correspondiente a los altavoces del sistema de audio y pulse el botón de una fuente, como **TV**). Las instrucciones para Beo4 se indican a la derecha; las instrucciones para Beo6 se indican a la izquierda.

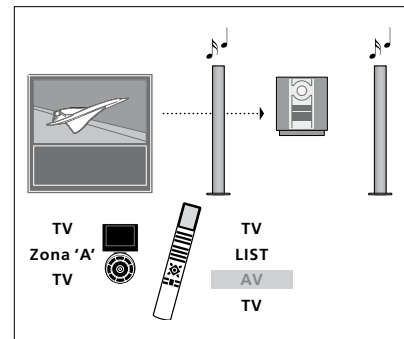

Para escuchar el sonido de una fuente de televisión a través de los altavoces del sistema de audio con la pantalla encendida, pulse **TV**, pulse **LIST** y presione el botón de navegación hacia arriba o hacia abajo hasta que se muestre la opción **AV** en el visor de Beo4; a continuación, pulse **TV** de nuevo. (Beo6: Pulse **TV** y seleccione la zona correspondiente a los altavoces del sistema de audio; a continuación, pulse **TV** de nuevo). Las instrucciones para Beo4 se indican a la derecha; las instrucciones para Beo6 se indican a la izquierda.

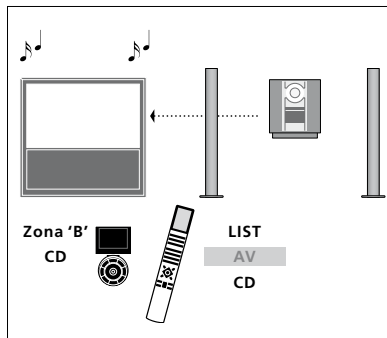

Para escuchar el sonido del sistema de audio a través de los altavoces conectados al televisor, pulse **LIST** y presione el botón de navegación hacia arriba o hacia abajo hasta que se muestre la opción **AV** en el visor de Beo4; a continuación, pulse **CD**. (Beo6: Seleccione la zona correspondiente a los altavoces conectados al televisor y pulse el botón de una fuente de audio, como **CD**). Las instrucciones para Beo4 se indican a la derecha; las instrucciones para Beo6 se indican a la izquierda.

Distribución de sonido e imagen con BeoLink

El sistema BeoLink permite distribuir imagen y/o sonido a todas las habitaciones de un hogar.

Gracias a él podrá, por ejemplo, conectar un televisor instalado en su salón a otro equipo de vídeo o a un juego de altavoces instalado en otra habitación para distribuir la imagen y el sonido a otras habitaciones.

Si dispone de un sistema de distribución BeoLink instalado, podrá usar el televisor tanto en la habitación principal (por ejemplo, el salón) como en una habitación periférica (por ejemplo, un estudio o dormitorio).

Para distribuir señales de vídeo a una habitación periférica, es necesario conectar un sintonizador periférico de otro fabricante al televisor de la habitación periférica.

Conexiones periféricas

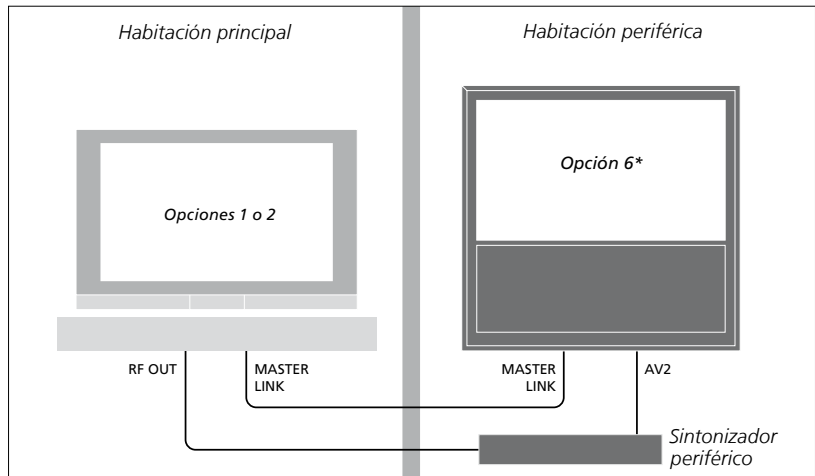

El televisor instalado en la habitación principal debe conectarse al sistema de la habitación periférica a través de un cable Master Link y un sintonizador periférico de otro fabricante:

- > Conecte el cable Master Link a la toma MASTER LINK del televisor.
- > Si desea distribuir también señales de vídeo (no es posible en el caso de los televisores BeoVision 10), conecte un cable de antena convencional a la toma RF OUT del televisor. Lleve el cable de antena hasta el sintonizador periférico y el cable Master Link hasta la habitación periférica.

Si ya hay un sistema de audio conectado a la toma Master Link y desea conectar más equipos, deberá dividir el cable Master Link en dos y unirlo con el cable de la habitación periférica empleando para ello una caja de derivación especial. Si necesita ayuda, póngase en contacto con su distribuidor de Bang & Olufsen.

Las señales HDMI, VGA e Y-Pb-Pr no se pueden distribuir desde un televisor instalado en la habitación principal a un sistema instalado en una habitación periférica.

Si configura la opción AHORRO ENERGÍA como ACTIVO, no podrá activar el televisor ni su fuente desde una habitación periférica mientras aquel permanezca en modo standby.

El televisor en una habitación periférica

Si dispone de una instalación BeoLink en su hogar y decide instalar el televisor en una habitación periférica, podrá controlar todos los sistemas conectados a través del mismo.

Siga los pasos descritos a continuación si conecta el televisor para su uso en una habitación periférica:

- 1 Conecte el televisor de la habitación periférica a la red eléctrica.
- 2 Use el terminal a distancia para programar el televisor de la habitación periférica en la Opción correcta.
- 3 Desconecte el televisor de la habitación periférica de la red eléctrica.
- 4 Lleve a cabo las conexiones necesarias.
- 5 Vuelva a conectar el televisor de la habitación periférica a la red eléctrica.

Configuración de Opciones

Para que todo el sistema funcione correctamente, es fundamental que el televisor de la habitación periférica esté configurado en la Opción correcta antes de conectarlo al televisor de la habitación principal.

**Si conecta el televisor para su uso en una habitación periférica en la que ya existan otras fuentes de audio conectadas (como unos altavoces) deberá configurarlo en la Opción 5.*

Con Beo4 ...

- > Pulse LIST mientras mantiene pulsado el botón • (standby) en Beo4.
- > Suelte ambos botones.
- > Presione el botón de navegación hacia arriba o hacia abajo hasta que se muestre la opción OPTION? en el visor de Beo4; a continuación, pulse el botón central.
- > Presione el botón de navegación hacia arriba o hacia abajo hasta que se muestre la opción V.OPT en el visor de Beo4; a continuación, pulse 6.*

Con Beo6 ...

- > Colóquese frente al televisor de la habitación periférica.
- > Pulse el botón central mientras mantiene pulsado el botón • (standby) en Beo6 para abrir el menú Configuración.
- > Suelte ambos botones.
- > Pulse Programación opciones para abrir la pantalla Programación de opciones en Beo6.
- > Pulse el botón que corresponda a la zona en la que está situado el televisor.

Uso en una habitación periférica

Puede controlar todos los sistemas conectados a través del terminal a distancia desde una habitación periférica.

Usar una fuente presente sólo en una de las habitaciones ...

- > Pulse el botón de la fuente que desee usar (por ejemplo, **RADIO**).
- > Use la fuente seleccionada normalmente.

Usar una fuente instalada en la habitación principal (tipo de fuente presente en ambas habitaciones) ...

- > Pulse **LIST** y presione el botón de navegación hacia arriba o hacia abajo hasta que se muestre la opción **LINK** en el visor de Beo4.
- > Pulse el botón de la fuente que desee usar (por ejemplo, **TV**).
- > Use la fuente normalmente.

Usar una fuente instalada en una habitación periférica (tipo de fuente presente en ambas habitaciones) ...

- > Pulse el botón de la fuente que desee usar (por ejemplo, **TV**).
- > Use la fuente normalmente.

Escuchar sonido estéreo en una habitación periférica ...

- > Pulse **TV** para encender el televisor.
- > Pulse **LIST** y presione el botón de navegación hacia arriba o hacia abajo hasta que se muestre la opción **AV** en el visor de Beo4. (Beo6: Pulse **AV** para abrir una pantalla de fuentes).
- > Pulse **DTV**, por ejemplo, para activar una fuente conectada al televisor de la habitación principal (como un receptor digital).

El uso de esta función impide distribuir las demás fuentes de la habitación principal a otros sistemas instalados en habitaciones periféricas.

Dos televisores en la misma habitación

Si instala el televisor en una habitación en la que ya exista otro televisor Bang & Olufsen instalado y ambos pueden recibir las órdenes transmitidas a través del terminal a distancia, deberá modificar la configuración de la Opción del televisor. Ello evitará la activación simultánea de ambos televisores.

Antes de programar la Opción del televisor, desconecte el televisor que no desee programar de la red eléctrica. Ello le permitirá asegurarse de que sólo el televisor que desee programar reciba la programación de la Opción.

Un terminal a distancia para ambos televisores

Para que el televisor funcione correctamente, es fundamental que esté configurado en la Opción correcta ([consulte la página 37](#) si desea obtener información acerca de la programación de opciones). Configure el televisor en la Opción 4; si dispone de un terminal a distancia Beo6, recuerde seleccionar también la zona correcta.*¹

Beo4: Uso del televisor al configurarlo en la Opción 4 ...

Normalmente, es posible activar una fuente (como la fuente TV) con sólo pulsar el botón de la fuente correspondiente en el terminal a distancia. No obstante, si configura el televisor en la Opción 4 y usa el terminal a distancia Beo4, deberá llevar a cabo los pasos descritos a continuación:

- > Pulse LIST*² y presione el botón de navegación hacia arriba o hacia abajo hasta que se muestre la opción LINK en el visor de Beo4.
- > Pulse el botón de una fuente (como TV).

²*Para que se muestre la opción LINK en Beo4, debe agregarla primero a su lista de funciones. Consulte la Guía que acompaña al terminal a distancia Beo4.

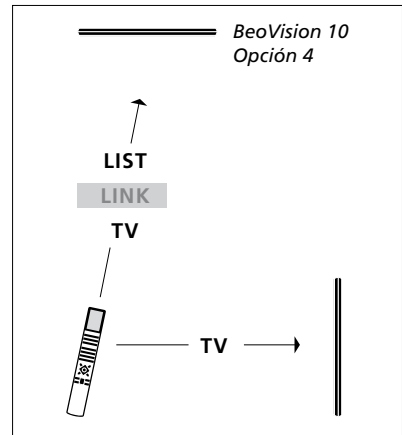

Uso con Beo4.

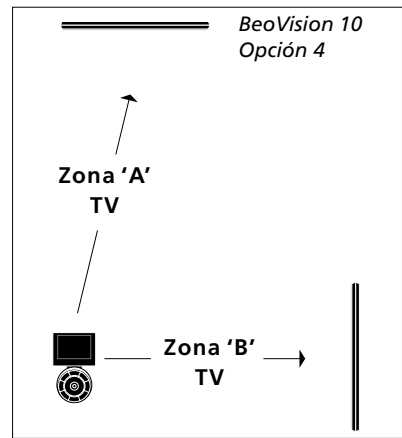

Uso con Beo6.

¹*NOTA: Si desea obtener información acerca de la elección de zonas, póngase en contacto con su distribuidor de Bang & Olufsen.